



검출기/홀더

명칭	형식	외관도	사양	적요
표준검출기	E-DT-R244B		측정범위 ± 800µm 측정력 0.07N(70mN) 프런트 조정 기구부착	R73A 표준부속품 범용스타일러스 [0194 412] φ1.6mm 조정 볼 (표준부속) ※표준검출기&스타일러스 키트 구성품 표준검출기&스타일러스 키트에는 범용 스타일러스 [0194 412]는 포함되지 않습니다.
표준검출기 홀더	E-DH-R550A		-	R73A 표준부속품 구성품 1) 샤프트 탈착부 (1개) 2) 샤프트 (1개) 3) 홀더C (1개) 주) 상기 외 표시되어 있는 검출기(E-DT-R244B) 및 측정자(0194412)는 시스템의 표준구성품으로서 부속됩니다.
표준검출기용 장축측정기구	E-DH-R413B		최고측정배율 2000 배 사용필터 15,50 요철 / 회전	R73A 옵션 구성품 1) 샤프트탈착부 (1개) 2) 샤프트 A (1개) 3) 샤프트 B (1개) 4) 홀더 A (1개) 5) 홀더 C (1개) 6) 홀더 F 1 (1개) 7) 홀더 F 2 (1개) 주 1) 표시되어 있는 검출기(E-DT-R244B) 및 범용스타일러스(0194412)는 부속되지 않습니다. (별매) 주 2) 보관박스가 부속됩니다.
전자세검출기	E-DT-R253B		측정범위 ± 1000µm 측정력 30~100mN 내외경 전환기능 프런트 / 오버트러블 조정기구 비상정지기능	R73A 옵션 범용 스타일러스 [EM46000-S302] φ1.6mm 조정 볼은 부속되지 않습니다. (별매) ※전자세검출기&스타일러스 키트 구성품
전자세검출기 홀더	E-DH-R533A		-	R73A 옵션 구성품 1) 샤프트탈착부 (1개) 2) 샤프트 (1개) 3) 홀더C (1개) 주 1) 표시되어 있는 검출기(E-DT-R253B) 및 범용 스타일러스(EM46000-S302)는 부속되지 않습니다. (별매)
전자세 검출기용 장축측정기구	E-DH-R534A		최고측정배율 2000 배 사용필터 15,50 요철 / 회전	R73A 옵션 구성품 1) 샤프트탈착부 (1개) 2) 샤프트 A (1개) 3) 샤프트 B (1개) 4) 홀더 A (1개) 5) 홀더 C (1개) 6) 홀더 F 1 (1개) 7) 홀더 F 2 (1개) 주 1) 표시되어 있는 검출기(E-DT-R253B) 및 범용 스타일러스(EM46000-S302)는 부속되지 않습니다. (별매) 주 2) 보관박스가 부속됩니다.
PA 검출기	E-DT-R259C		스타일러스 암 a 사용시 측정범위 ± 500µm 측정력 130mN 스타일러스 암 b 사용시 측정범위 ± 1000µm 측정력 65mN 내외경 전환기능부착 프런트 조정기구부착	R73A 옵션 구성품 1) PA 검출기 (E-DT-R265B) 2) PA 검출기홀더 (E-DH-R565C) 3) 스타일러스 암 a 감도 1 : 1, 길이 76mm, 선단구 R 0.25mm, 사파이어 4) 스타일러스 암 b 감도 2 : 1, 길이 201mm, 선단구 R 0.25mm, 사파이어 주) 별도 배율교정기가 필요

명칭	명식	외관도	사양	적용
스플라인 측정용 어태치먼트	E-DA-R203B		-	PA 검출기용 옵션 노치면용
캠 홀 측정용 검출기세트	E-DT-R260B		<p>최고측정배율 1000 배 사용필터 15U/R, 50U/R 검출범위 ± 200μm 최소측정경 φ27mm 최대측정깊이 460mm</p> <p>※ 작은 구멍 내경 측정시, 충분한 센터링/틸팅을 실행 한 후에 검출기 본체를 구멍에 삽입해 주세요.</p>	R73A 옵션 구성품 1) 장축측정구 2) 슬림형 검출기(E-DT-R264B) 3) 측정자(EM47038-S002)
크랭크 축 측정용 검출기세트	E-DT-R269B		<p>측정최고배율 2,000 배 사용필터 15, 50 요철/회전 상하 구동속도 15mm/s 이하</p>	<p>R73A 옵션 장축측정구 샤프트경 φ22mm 용</p> <p>구성품 1) 크랭크용 검출기 홀더 (다음 중 하나의 조합을 선택) · (세트)E-DT-R269B/(홀더)E-DH-R473B 부속 : R=110 mm, R1 = 130 mm · (세트)E-DT-R270B/(홀더)E-DH-R467B 부속 : R=130 mm, R1 = 156 mm · (세트)E-DT-R271B/(홀더)E-DH-R410C 부속 : R=145 mm, R1 = 162 mm 2) 슬림형 검출기(E-DT-R264B) 3) 슬림형 검출기용 측정자 (EM47038-S002)</p>
	E-DT-R270B			<p>R73A 옵션 장축측정구 샤프트경 φ22mm 용 R=130mm, R1 = 156mm</p>
	E-DT-R271B			<p>R73A 옵션 장축측정구 샤프트경 φ22mm 용 R=145mm, R1 = 162mm</p>
크랭크 축용 검출기홀더	E-DH-R473B		<p>측정최고배율 2,000 배 사용필터 15, 50 요철/회전 상하 구동속도 15mm/s 이하</p>	<p>R73A 옵션 장축측정구 샤프트경 φ22mm 용 R=110mm, R1 = 130mm</p>
	E-DH-R467B			<p>R73A 옵션 장축측정구 샤프트경 φ22mm 용 R=130mm, R1 = 156mm</p>
	E-DH-R410C			<p>R73A 옵션 장축측정구 샤프트경 φ22mm 용 R=145mm, R1 = 162mm</p>
슬림형 검출기	E-DT-R264B		<p>검출범위 ± 200μm 측정력 15mN 프론트 트러블 500~700μm</p>	R73A 옵션 캠 홀 측정 및 크랭크축 측정용
슬림형 검출기용 측정자	EM47038-S002		-	<p>캠 홀 측정 및 크랭크축 측정용</p> <p>φ2mm, 초경 블 검출기면과 축침 선단의 거리 3.5mm, 홀더와 워크 간 1.5mm</p>
슬림형 검출기용 측정자	EM47051-S001		-	<p>캠 홀 측정 및 크랭크축 측정용</p> <p>φ2mm, 초경 블 검출기면과 축침 선단의 거리 5.5mm</p>



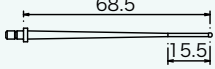

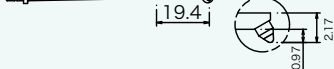

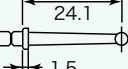
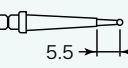
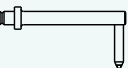
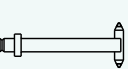
스타일러스

스타일러스 1:1 E-DT-PA 동일감도 L=24.1mm			
측정요령	형식	외관도	적요
범용	0194 410		Φ3.2mm 초경 블 ※표준검출기&스타일러스세트 구성품
작은 구멍	0194 411		Φ1mm 초경 블 ※표준검출기&스타일러스세트 구성품
범용	0194 412		Φ1.6mm 초경 블 ※표준부속품
홀	0194 413		R0.25mm, 55° 원블 사파이어, L형, L = 4.5mm
깊은 홀	0194 414		R0.25mm, 55° 원블 사파이어, L형, L = 10mm ※표준검출기&스타일러스세트 구성품
코너	0194 415		R0.25mm, 55° 원블 사파이어, L형, L = 3.4mm/60°
홀	0194 416		R0.25mm, 55° 원블 사파이어, T형, L = 6.5mm
홀	0194 417		R0.25mm, 55° 원블 사파이어, T형, L = 10mm ※표준검출기&스타일러스세트 구성품
깊은 홀	0194 418		R0.25mm, 55° 원블 사파이어, T형, L = 20mm
매우작은 구멍	0194 419		Φ0.5mm 초경 블
커터마크제거	0194 420		R0.25mm 사파이어, L형, L = 4.8mm/R15mm

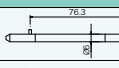
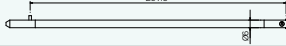
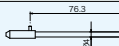
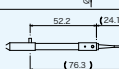
스타일러스 2:1 감도			
측정요령	형식	외관도	적요
범용	0194 432		Φ1.6mm 초경 블
범용	EM49401-S313		Φ2mm 루비 블
밸브구멍용	EM49401-S315		60° 경사 R0.25mm, 55° 원블 사파이어, 오프셋 2.175mm

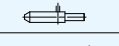
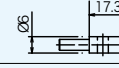
스타일러스키트 상기 는 표준검출기 & 스타일러스키트의 구성품 입니다.			
명칭	형식	외관도	적요
표준검출기 & 스타일러스키트	E-DT-R267B	   	<p>표준검출기[E-DT-R244B] 와 왼쪽 그림 스타일러스의 조합</p> <p>구성품</p> <ol style="list-style-type: none"> 1) 표준검출기[E-DT-R244B] 2) 범용스타일러스[0194 410] 3) 작은 구멍스타일러스[0194 411] 4) 깊은 홀 스타일러스[0194 414] 5) 홀 스타일러스 [0194 417] <p>주) 본 키트에는 범용스타일러스[0194 412] 는 포함되어 있지 않습니다.</p>

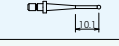
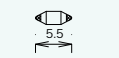
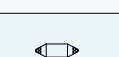
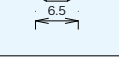
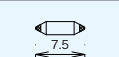
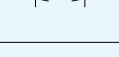
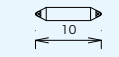
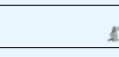
스타일러스 (PA검출기용)

명칭	형식	외관도	적요
스타일러스 암	스타일러스 암 a	M-1014A-0001	 R0.25mm 사파이어 스타일러스 [010 1080] 포함
	스타일러스 암 b	M-1014B-0002	 R0.25mm 사파이어 스타일러스 [010 1080] 포함
	스타일러스 암 ϕ 4mm	M-1014C-0003	 ※ PA검출기용 스타일러스키트 구성품
	교체식 스타일러스 암	M-1014D-0004	 ※ PA검출기용 스타일러스키트 구성품
파이프	특수 암 제작용 파이프	M-1014B-0505	 $\phi 6 \times 180.2\text{mm}$ ※ PA검출기용 스타일러스키트 구성품
홀더	검출기측 홀더	M-1014A-0501	 ※ PA검출기용 스타일러스키트 구성품
	스타일러스측 홀더	M-1014A-0502	 ※ PA검출기용 스타일러스키트 구성품
	특수 홀더	M-1017H-0401	 ※ PA검출기용 스타일러스키트 구성품
스타일러스	범용스타일러스	0194 412	 ※ PA검출기용 스타일러스키트 구성품
	스타일러스 (양측)	0101 093	 R0.25mm, 55° 원뿔 사파이어 (양측) $\phi 2\text{mm}$, L = 5.5mm
	스타일러스 (양측)	0101 079	 R0.25mm, 55° 원뿔 사파이어 (양측) $\phi 2\text{mm}$, L = 6.5mm ※ P A 검출기용 스타일러스키트 구성품
	스타일러스 (양측)	0101 080	 R0.25mm, 55° 원뿔 사파이어 (양측) $\phi 2\text{mm}$, L = 7.5mm ※ P A 검출기용 스타일러스키트 구성품
	스타일러스 (양측)	0101 081	 R0.25mm, 55° 원뿔 사파이어 (양측) $\phi 2\text{mm}$, L = 10.0mm ※ P A 검출기용 스타일러스키트 구성품
	스타일러스 (양측)	0101 083	 R0.25mm, 55° 원뿔 사파이어 (양측) $\phi 2\text{mm}$, L = 20.0mm ※ P A 검출기용 스타일러스키트 구성품
	스타일러스 (한쪽)	0101 089	 R0.25mm, 55° 원뿔, 사파이어 (한쪽) $\phi 2\text{mm}$, L = 30.0mm ※ P A 검출기용 스타일러스키트 구성품
파이프 밴딩기	TB394M	 ※ PA검출기용 스타일러스키트 구성품	
절단기	TC-1050	 ※ PA검출기용 스타일러스키트 구성품	

스타일러스키트 상기 는 표준검출기 & 스타일러스키트의 구성품입니다.

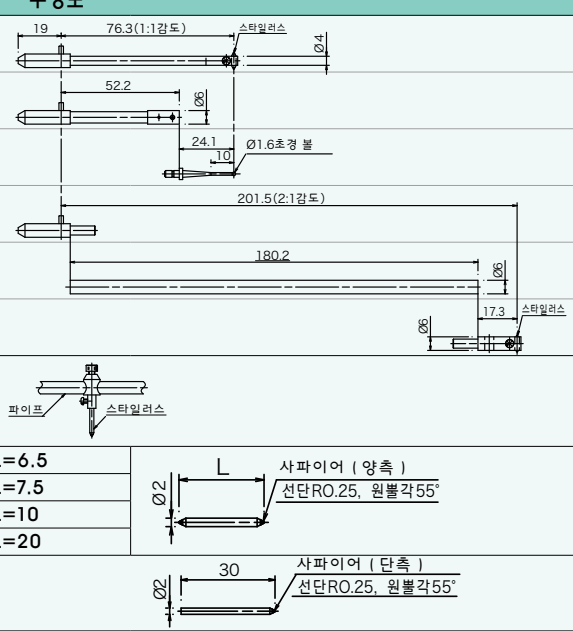
명칭	형식	구성도		
PA검출기용 스타일러스키트	E-DA-R205A	스타일러스 암 $\phi 4\text{mm}$ M-1014C-0003 x 1개		
		교체식 스타일러스 암 M-1014D-0004 x 1개		
		범용 스타일러스 0194 412 x 1개		
		검출기측 홀더 M-1014A-0501 x 5개		
		특수 암 제작용 파이프 M-1014B-0505 x 5개		
		스타일러스측 홀더 M-1014A-0502 x 5개		
		특수 홀더 M-1017H-0401 x 5개		
		스타일러스 (양측) 0101 079 x 5개		L=6.5
		스타일러스 (양측) 0101 080 x 5개		L=7.5
		스타일러스 (양측) 0101 081 x 5개		L=10
		스타일러스 (양측) 0101 083 x 5개		L=20
		스타일러스 (한쪽) 0101 089 x 5개		
파이프 밴딩기 TB394M x 1개				
절단기 TC-1050 x 1개				

스타일러스(전자세 검출기용)

스타일러스 1:1 표준감도 L=59.5mm			
측정요령	형식	외관도	적요
범용	EM46000-S300		Φ3.2mm 초경 볼 ※전자세검출기&스타일러스세트 구성품
작은 구멍	EM46000-S301		Φ1mm 초경 볼 ※전자세검출기&스타일러스세트 구성품
범용	EM46000-S302		Φ1.6mm 초경 볼 ※전자세검출기에 부속
홈	EM46000-S303		R0.25mm, 55° 원뿔 사파이어, L형, L = 4.5mm
깊은 홈	EM46000-S304		R0.25mm, 55° 원뿔 사파이어, L형, L = 10mm ※전자세검출기&스타일러스세트 구성품
코너	EM46000-S305		R0.25mm, 55° 원뿔 사파이어, L형, L = 3.4mm/60°
홈	EM46000-S306		R0.25mm, 55° 원뿔 사파이어, T형, L = 6.5mm
홈	EM46000-S307		R0.25mm, 55° 원뿔 사파이어, T형, L = 10mm ※전자세검출기&스타일러스세트 구성품
깊은 홈	EM46000-S308		R0.25mm, 55° 원뿔 사파이어, T형, L = 20mm
매우작은 구멍	EM46000-S309		Φ0.5mm 초경 볼
커터마크제거	EM46000-S310		R0.25mm 사파이어, L형, L = 4.8mm/R15mm



스타일러스키트 상기 는 전자세 검출기 & 스타일러스키트의 구성품 입니다.			
명칭	형식	외관도	적요
전자세검출기 & 스타일러스키트	E-DT-R268B		전자세검출기[E-DT-R253B] 와 왼쪽 그림 스타일러스의 조합 구성품 1) 전자세 검출기[E-DT-R253B] 2) 범용 스타일러스[EM46000-S300] 3) 작은 구멍스타일러스[EM46000-S301] 4) 깊은 홈 스타일러스[EM46000-S304] 5) 홈 스타일러스 [EM46000-S307] 주) 본 키트에는 범용스타일러스[EM46000-S302] 는 포함되어 있지 않습니다.

스타일러스 1.5 : 1 표준감도 L=97mm





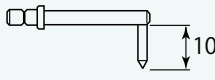
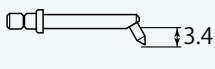
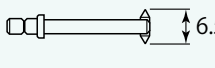
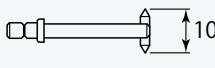
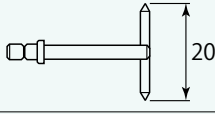

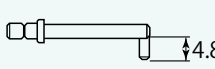
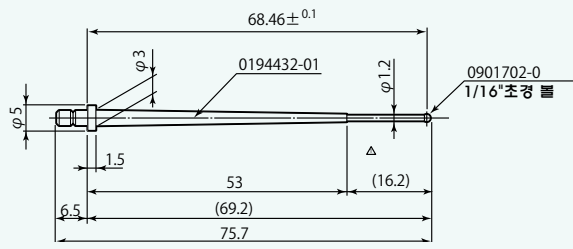
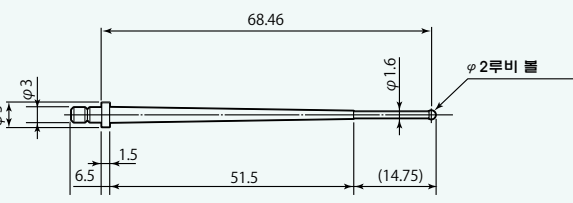
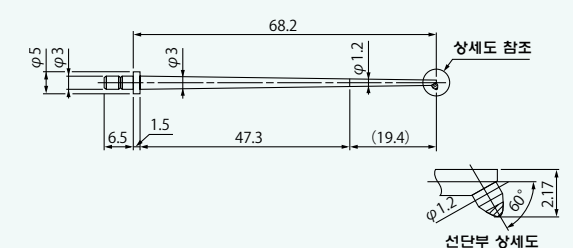
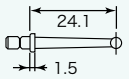
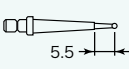
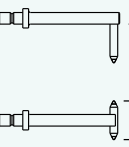
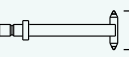

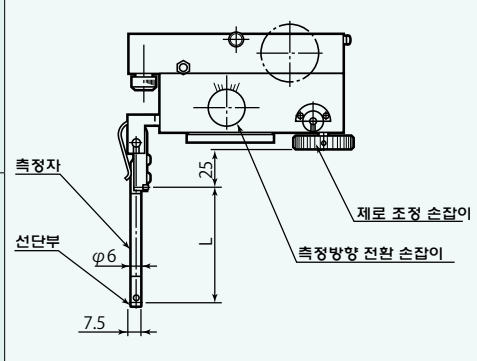
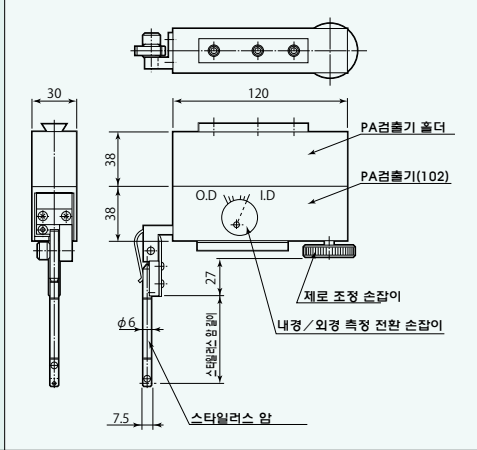
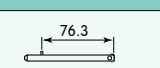
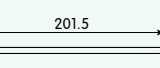
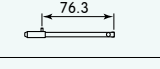
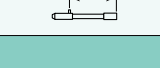

측정요령	형식	외관도	적요
범용	EM46100-S300		Φ3.2mm 초경 볼
작은 구멍	EM46100-S301		Φ1mm 초경 볼
범용	EM46100-S302		Φ1.6mm 초경 볼
홀	EM46100-S303		R0.25mm, 55° 원뿔 사파이어, L형, L = 4.5mm
깊은 홀	EM46100-S304		R0.25mm, 55° 원뿔 사파이어, L형, L = 10mm
코너	EM46100-S305		R0.25mm, 55° 원뿔 사파이어, L형, L = 3.4mm/60°
홀	EM46100-S306		R0.25mm, 55° 원뿔 사파이어, T형, L = 6.5mm
홀	EM46100-S307		R0.25mm, 55° 원뿔 사파이어, T형, L = 10mm
깊은 홀	EM46100-S308		R0.25mm, 55° 원뿔 사파이어, T형, L = 20mm
매우작은 구멍	EM46100-S309		Φ0.5mm 초경 볼
커터마크제거	EM46100-S310		R0.25mm 사파이어, L형, L = 4.8mm/R15mm
스타일러스 어태치먼트	EM59103-S001		표준검출기[E-DT-R244B] 용 2 : 1스타일러스를 전자세검출기[E-DT-R253B] 에 조합하여 사용하는 어태치먼트

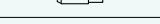
검출기/홀더/스타일러스

명칭	형식	외관도	사양	적용
범용검출기	E-DT-LJ-R603B		측정범위 ± 400μm 측정력 70mN 프론트 조정장치포함 내외경 전환기능포함	적용기종 : R71C 장측측정구용 측정자φ1.6초경 볼(0194 412) 옵션
검출기	E-DT-R60B		측정범위 ± 400μm 측정력 70mN 탈착부 φ6mm 포스트 마운트 프론트 조정장치포함 내외경 전환기능포함	적용기종 : R72A, R76A 측정자φ1.6초경 볼(0194 412) 옵션
검출기	E-DT-R67B		측정범위 ± 800μm 측정력 70 mN 탈착부 φ6mm 포스트 마운트 프론트 조정장치포함	R72A 표준부속품 적용기종 : R76A
검출기 홀더	E-DH-R416B			R72A 표준부속품
(E-DT-PA 와 동일감도) L=24.1mm				
범용	0194 410			φ3.2mm 초경 볼
작은구멍	0194 411			φ1mm 초경 볼
범용	0194 412			φ1.6mm 초경 볼 표준측정자
작은구멍	0194 413			R0.25mm, 55° 원볼 사파이어, L형, L = 4.5mm

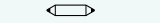
명칭	형식	외관도	사양	적용
깊은 홈	0194 414			R0.25 mm, 55° 원블 사파이어, L형, L = 10 mm
코너	0194 415			R0.25 mm, 55° 원블 사파이어, L형, L = 3.4 mm/60°
홈	0194 416			R0.25 mm, 55° 원블 사파이어, T형, L = 6.5 mm
홈	0194 417			R0.25 mm, 55° 원블 사파이어, T형, L = 10 mm
깊은 홈	0194 418			R0.25mm, 55° 원블 사파이어, T형, L = 20 mm
매우작은 구멍	0194 419			φ0.5 mm 초경 블
커터마크 제거	0194 420			R0.25 mm, 사파이어, L형, L = 4.8 mm/R15 mm
측정자 (범용)	0194 432		2:1감도	φ1.6 mm 초경 블
범용	EM49401-S313		2:1감도	φ2 mm 루비 블
바벨 구멍용	EM49401-S315		2:1감도	60°경사, R0.25 mm, 55° 원블 사파이어 오프셋 2.175 mm
검출기·측정자 세트	E-DT-R03C		범용 측정자 0194 410 φ3.2 mm 초경 블	검출기 E-DT-LJ-R603B와 좌측 측정자의 조합
	E-DT-R93B		작은 구멍 측정자 0194 411 φ1 mm 초경 블	
	E-DT-R101B		깊은 홈 측정자 0194 414 사파이어 L형 L = 10 mm	검출기 E-DT-R60B와 좌측 측정자의 조합
			홈 측정자 0194 417 사파이어 T형 L = 10 mm	검출기 E-DT-R67B와 좌측 측정자의 조합

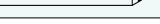
검출기/홀더/스타일러스

명칭	형식	외관도	사양	적용
범용 검출기	E-DT-PA-101B		측정범위 ± 500μm 측정력 170mN (스타일러스 암 a 사용시) 프론트 조정기구포함 내외경 전환기능포함 (스타일러스 암 a의 경우)	적용기종: R71C에 표준부속 구성품: 스타일러스 암 a L = 76 mm 60° 원뿔 사파이어 1개 스타일러스 암 b L = 201 mm 60° 원뿔 사파이어 1개 홀더 E-DH-R288B와 조합 (주) 별도 배출교정기가 필요
범용 검출기	E-DT-PA-102B (E-DT-PA-103B)		측정범위 ± 500μm 측정력 130mN (스타일러스 암 a 사용시) 프론트 조정기구포함 내외경 전환기능포함 (스타일러스 암 a의 경우)	적용기종: R72A에 옵션, R76A에 표준부속 구성품: 스타일러스 암 a L = 76 mm 60° 원뿔 사파이어 1개 스타일러스 암 b L = 201 mm 60° 원뿔 사파이어 1개 (E-DT-PA-103B는 중계 커넥트 포함) 홀더 E-DH-R288B와 조합 (주) 별도 배출교정기가 필요
검출기	E-DT-R94B		측정범위 ± 500μm 측정력 130mN (스타일러스 암 a 사용시) 프론트 조정기구포함 내외경 전환기능포함 (스타일러스 암 a의 경우)	적용기종 : R72A, R76A에 옵션 구성품 : E-DT-PA102B와 홀더 E-DH-R288B 세트 스타일러스 암 a L = 75mm 60° 원뿔 사파이어 1개 스타일러스 암 b L = 200mm 60° 원뿔 사파이어 1개 (주) 별도 배출교정기가 필요
스타일러스 암 키트	E-DA-R205A	키트 부속품 스타일러스 암 φ4mm M-1014C-0003 1개 교체식 스타일러스 암 M-1014D-0004 1개 측정자 0194412 1개 특수암 제작용 파이프 M-1014B-0505 5개 검출기측 홀더 M-1014A-0501 5개 스타일러스 측 홀더 M-1014A-0502 5개 특수홀더 M-1017H-0401 5개 스타일러스 (양측) 0101 079 5개 스타일러스 (양측) 0101 080 5개 스타일러스 (양측) 0101 081 5개 스타일러스 (양측) 0101 083 5개 스타일러스 (한쪽) 0101 089 5개 파이프 밴딩기 TB394M 1개 절단기 TC-1050 1개 접착제 1개 수납상자 있음		
스타일러스 암				
스타일러스 암 a	M-1014A-0001			R0.25mm, 사파이어 스타일러스, 010 1080 포함
스타일러스 암 b	M-1014B-0002			R0.25mm, 사파이어 스타일러스, 010 1080 포함
스타일러스 암 φ4mm	M-1014C-0003			
교체식 스타일러스 암	M-1014D-0004			
암 구성부품				
파이프	M-1014B-0505			φ6 x 180.2mm
홀더	M-1014A-0501			검출기 측
홀더	M-1014A-0502			스타일러스 측
스타일러스	0101 093			R0.25mm, 사파이어 스타일러스, L = 5.5mm
스타일러스	0101 079			R0.25mm, 사파이어 스타일러스, L = 6.5mm
스타일러스	0101 080			R0.25mm, 사파이어 스타일러스, L = 7.5mm
스타일러스	0101 081			R0.25mm, 사파이어 스타일러스, L = 10mm
스타일러스	0101 083			R0.25mm, 사파이어 스타일러스, L = 20mm
스타일러스	0101 089			R0.25mm, 사파이어 스타일러스, L = 30mm (한쪽)

명칭	형식	외관도	사양	적용
스플라인 축정용 어태치먼트	E-DA-R203B	<p>스플라인 축정용 어태치먼트</p>		노치면용
장축측정구	E-DH-R225B		<p>측정길이 355mm 대응 측정최고배율 2,000 배 사용필터 15, 50 요철/회전</p>	<p>R71C 용 옵션 구성품 샤프트 탈착부 1개 샤프트 A 1개 샤프트 B 1개 홀더 A 1개 홀더 B 1개 홀더 C 1개</p> <p>(검출기, 선단자는 포함되지 않습니다)</p>
장축측정구	E-DH-R403B		<p>측정길이 600mm 대응 측정최고배율 2,000 배 사용필터 50 요철/회전</p>	<p>R71C 용 옵션 구성품 샤프트 탈착부 1개 샤프트 A 1개 샤프트 B 1개 홀더 A 1개</p> <p>(검출기, 선단자는 포함되지 않습니다)</p>
장축측정구	E-DH-R413B		<p>측정길이 600mm 대응 측정최고배율 2,000 배 사용필터 15, 50 요철/회전</p>	<p>R72C 용 옵션 구성품 샤프트 탈착부 1개 샤프트 A 1개 샤프트 B 1개 홀더 A 1개 홀더 C 1개 홀더 F1 1개 홀더 F2 1개</p> <p>(검출기, 선단자는 포함되지 않습니다)</p>

검출기/홀더/스타일러스

명칭	형식	외관도	사양	적용
장축 측정구	E-DH-R289B		측정길이 700mm 대응 측정최고배율 2,000배 사용필터 15, 50 요철/외전	R76A 용 옵션 구성품 사프트 탈착부 1개 사프트 A 1개 사프트 B 1개 홀더 A 1개 홀더 C 1개 홀더 F1 1개 홀더 F2 1개 (검출기, 선단자는 포함되지 않습니다)
슬림형 검출기	E-DT-R71B		검출범위 ±200μm 측정력 15mN 프론트 트리블 500~700μm	
캠 구멍용 장축측정구	E-DT-R68B		측정최고배율 1,000배 사용필터 15, 50 요철/외전 검출범위 ±200μm 최소측정경 φ27mm	R72A, R76A 용 옵션 구성품 슬림형 검출기 (E-DT-R71B) 1개 사프트경φ20mm E-DT-R68B : 측정깊이 Max600mm, 측정자 EM47038 포함
	E-DT-R48B			E-DT-R48B : 측정깊이 Max455mm, 측정자 EM47038 포함
	E-DT-R126B			E-DT-R126B : 측정깊이 Max700mm, 측정자 EM47051 포함
캠 구멍용 장축측정구	E-DT-R143B		측정최고배율 1,000배 사용필터 15, 50 요철/외전 검출범위 ±200μm 최소측정경 φ20mm	R72A, R76A 용 옵션 구성품 슬림형 검출기 (E-DT-R146B) 1개 사프트경φ16mm (카본) E-DT-R143B : 측정깊이 Max600mm, 측정자포함 EM47051
	E-DT-R157B			E-DT-R157B : 측정깊이 Max400mm, 측정자포함 EM47051

명칭	형식	외관도	사양	적용
크랭크축용 검출기홀더	E-DH-R473B		<p>측정최고배율 2,000 배 사용필터 15, 50 요철 / 회전 상하구동속도 15mm/s 이하</p>	<p>장축측정구 샤프트경 $\phi 22\text{mm}$ 용 E-DT-R473B : R=110mm, R1 = 130mm E-DH-R467B : R=130mm, R1 = 156mm E-DH-R410C : R=145mm, R1 = 162mm</p>
	E-DH-R467B			
	E-DH-R410C			
크랭크축용 검출기홀더	E-DH-R480A		<p>측정최고배율 2,000 배 사용필터 15, 50 요철 / 회전 상하구동속도 15mm/s 이하</p>	<p>적용기종 : R71C, 장축측정구 샤프트경 $\phi 28\text{mm}$ 용 E-DT-R480A : R = 110mm, R1 = 130mm E-DH-R459A : R = 130mm, R1 = 156mm E-DH-R449A : R = 145mm, R1 = 162mm</p>
	E-DH-R459A			
	E-DH-R449A			
측정자	EM47051			<p>$\phi 2\text{mm}$, 초경 블 검출기면과 축심 선단의 거리 3.5mm, 홀더 와 워크간 1.5mm</p>
측정자	EM47038			<p>$\phi 2\text{mm}$, 초경 블 검출기면과 축심 선단의 거리 5.5mm</p>

표준재고품

교정기

명칭	형식	외관도	사양	적용
마스터볼	E-MG-R134A		진구도 0.05µm 재질 질화규소	적용기준 : 전기종 (R76A, R73A : 표준부속)
	E-MG-R135A			적용기준 : 전기종 나무상자 포함
배율교정 마스터	E-MC-R28A		단차량 상면 약20µm	적용기준 : 전기종
원점 마스터 유닛	EM78421			적용기준 : R72A (CNC 기능에 부속) R76A
배율교정기 세트	E-MC-R04A		최대교정범위 : 400µm 최소눈금 : 0.2µm 중량 : 17kg	적용기준 : 전기종
원통스퀘어	E-MG-R06A		원통도 1µm/150mm 직각도 2µm 사이즈 ø60 x 150mm	적용기준 : 전기종
	E-MG-R08A		원통도 1.3µm/200mm 직각도 2.5µm 사이즈 ø60 x 200mm	적용기준 : 전기종
	E-MG-R83A		원통도 2µm/400mm 직각도 5µm 사이즈 ø92 x 400mm	적용기준 : 전기종

명칭	형식	외관도	사양	적요
스크롤 척	E-WJ-R01C		고정범위 : 외경 $\phi 2\sim 79\text{mm}$: 내경 $\phi 20\sim 90\text{mm}$ 외경 : $\phi 118\text{mm}$ 높이 : 41mm 중량 : 1kg	적용기종 : 전기종
스크롤 척	E-WJ-R104A		고정범위 : 외경 $\phi 5\sim 197\text{mm}$: 내경 $\phi 80\sim 232\text{mm}$ 외경 : $\phi 240\text{mm}$ 높이 : 82mm 중량 : 14kg	적용기종 : 전기종
틸팅 테이블	E-AT-R237B		틸팅 조정범위 $\pm 2^\circ$ 적재최대경 $\phi 300\text{mm}$ 적재중량 70kg (편심하중 $20\text{kg}/50\text{mm}$) 중량 17kg	적용기종 : R71C
워크 유지기구	E-WJ-R209A		처킹범위 $\phi 14\sim 160\text{mm}$	틸팅 테이블 E-AT-R237B 에 부착 적용기종 : R71C
틸트 크로스 테이블	E-AT-R208D		센터링 조정범위 $\pm 2\text{mm}$ 틸팅 조정범위 $\pm 1^\circ$ 적재중량 25kg 테이블면 직경 $\phi 148\text{mm}$ 외형 최대치수 $238.5\text{mm} \times 238.5\text{mm}$ 틸팅센터 테이블면에서 높이 246mm	적용기종 : R71C
테이블 스페이서	E-AT-R214A		스페이서 높이 240mm 적재최대경 $\phi 250\text{mm}$ ($\phi 340\text{mm}$) 적재중량 100kg 중량 30kg	

표준재고품

주변기기

명칭	형식	외관도	사양	적용
시스템 랙	E-DK-S24A			적용기종 : 전기종 (R73A 제외) 치수 : 800 ^W x 800 ^D x 1070 ~ 1370 ^H mm 중량 : 44.5kg RoHS 비대응
	E-DK-R73A			적용기종 : R73A 치수 : 800 ^W x 800 ^D x 1070 ~ 1370 ^H mm 중량 : 44.5kg
전원 트랜스 박스	E-TF-R25A		입력 : 90V~240V 출력 : 100V 용량 : 2.1kVA	입력전압을 지정해 주세요. 치수 : 300 ^W x 350 ^D x 296 ^H mm 중량 : 45kg
냉동식 에어 드라이어	L-WF-R10C		최대유량 : 200 L/min 소비전력 : 165/195W(50/60Hz) 중량 : 16kg	적용기종 : R71C, R75GB, R76A 전원 : AC100V 전용
	L-WF-R03C		최대유량 : 100 L/min 소비전력 : 165/195W(50/60Hz) 중량 : 15kg	적용기종 : R72A/R73A 전원 : AC100V 전용 치수 : 220 ^W x 350 ^D x 400 ^H mm
	L-WF-R27C		최대유량 : 200 L/min 소비전력 : 210W(50/60Hz) 중량 : 35kg	적용기종 : 전기종 전원 : AC200~240V 용 트랜스 분리형 치수 : 226 ^W x 410 ^D x 413 ^H mm
	L-WF-R24B		최대유량 : 200 L/min 소비전력 : 180/202W(50/60Hz) 중량 : 18kg	적용기종 : 전기종 전원 : AC230V 용 CE마크 치수 : 226 ^W x 410 ^D x 473 ^H mm
공기 정화기 세트	L-WF-R11B		수분필터 : L-WF-R08B 오일필터 : L-WF-R07B 을 부착판에 세트	적용기종 : 전기종 치수 : 320 ^W x 170 ^D x 380 ^H mm

표준재고품

소모품

명칭	형식	외관도	사양	적용
필터 엘리먼트	63092	—	AFM20P-060AS	
마이크로 필터 엘리먼트	630611	—	AFD20P-060AS	
윤활유	—	—	—	180cc

검출기 회전형 RONDCOM73A

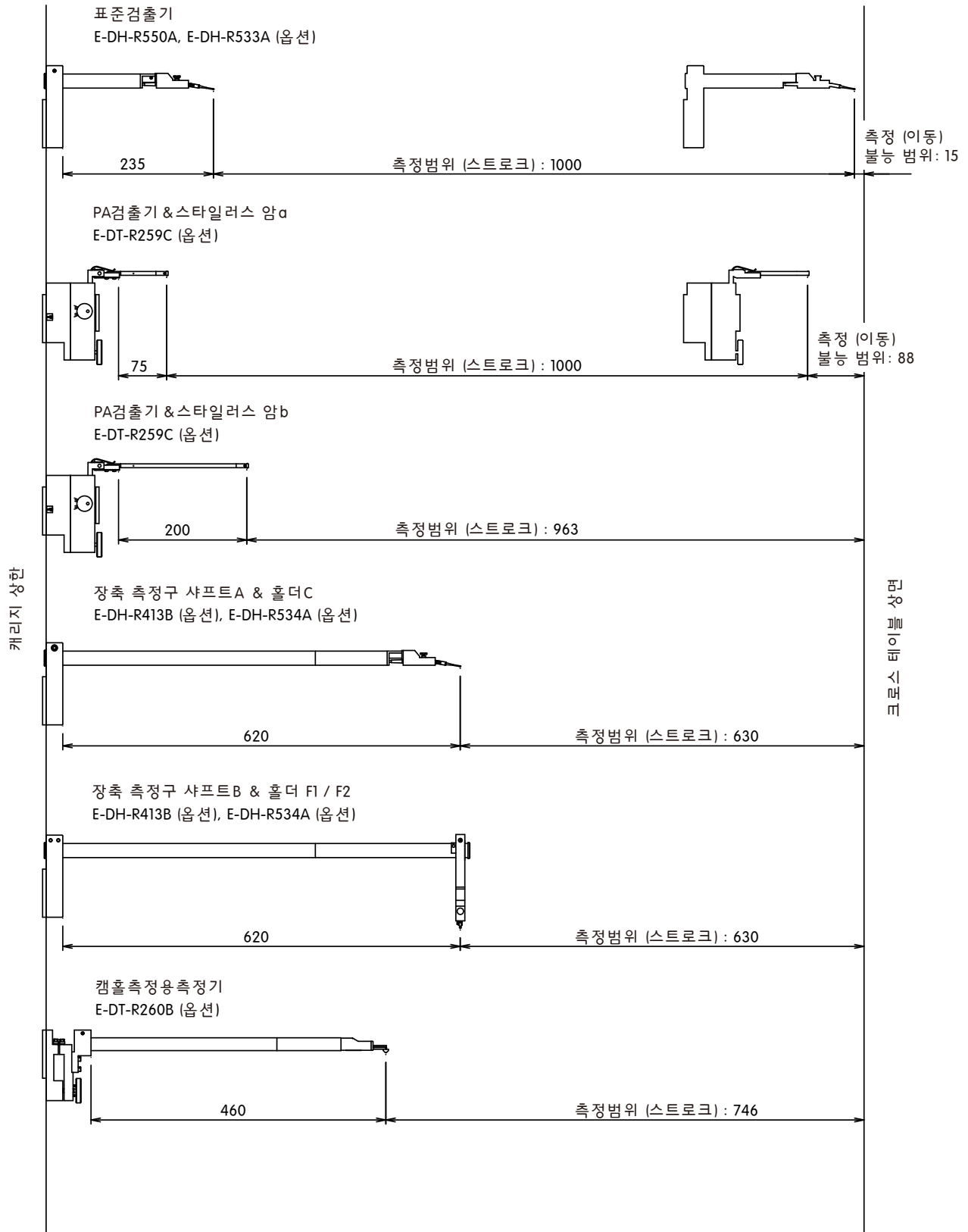

주의 : 형식, 치수는 R73A (Z스트로크 1000mm) 의 경우입니다.