

**적용 프로브**  
프로브 사양

프로브	VAST XXT				XDT	RST-P*
	TL1	TL2 <sup>®</sup>	TL3	TL4		
축방향 최대 스타일러스 길이 (mm)	30 - 125	125 - 250	30 - 150	125 - 250	30 - 150	90
가로방향 최대 스타일러스 길이 (mm)	40	40	65	40	65	-
최대 스타일러스 중량 (g)	10	10	15	10	15	10
최소 스타일러스 볼직경 (mm)					φ 0.3	
서모 피트 프로브 익스텐션 최대길이 (mm)					100	
					300	

\* 현재 판매가 종료된 프로브 제품.

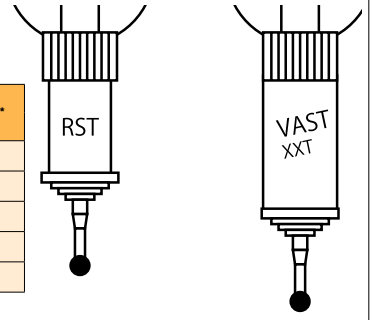

**스타일러스 익스텐션**

M3	개략 영상	형식	각부치수(mm)							중량(g)	
			DL	L	DG	ML	MLE	DS	DSE		B
diamond stylus (서모 피트 샤프트, 다이아몬드 볼)		626107-1040-200	3	33	5	24		2			8
		626107-1050-200	3	40	5	31		2			8
볼 스타일러스(초경 샤프트, 루비 볼)		602030-8119-000	1.5	22	4	9		1			1
		602030-8023-000	2	21	4	15		1			1
		602030-8021-000	3	21.5	4	15.5		1.5			1
		602030-8113-000	3	40	4	24		2			4
		626113-0080-014	0.8	14	5	5		0.6			0.62
		626113-0100-014	1	14	5	5		0.8			0.63
		626113-0150-014	1.5	14	5	5		1			0.65
		626113-0150-020	1.5	20	5	11		1			0.72
		626113-0151-030	1.5	30	5	21		1			0.8
		626113-0151-040	1.5	40	5	31		1			1.6
		626113-0200-014	2	14	5	5		1			0.66
		626113-0200-020	2	20	5	11		1			0.72
		626113-0200-030	2	30	5	21		1			0.83
		626113-0201-040	2	40	5	31		1.5			1.7
		626113-0250-020	2.5	20	5	11		1.5			1
626113-0250-030	2.5	30	5	21		1.5			1.5		
626113-0250-040	2.5	40	5	31		1.5			2		
볼 스타일러스(세라믹 샤프트, 루비 볼)		602030-8102-000	4	32	4	24		2			1
		602030-8101-000	5	32.5	4	24.5		2			1
		602030-8020-000	6	13	4	8.9		2			1
볼 스타일러스(서모 피트, 루비 볼)		626103-0300-025	3	25	5	16		2			0.65
		626103-0300-033	3	33	5	24		2			0.7
		626103-0300-042	3	42	5	33		2			0.8
		626103-0300-050	3	50	5	41		2			0.8
		626103-0300-059	3	59	5	50		2			1
		626103-0300-075	3	75	5	66		2			1
		626103-0401-050	4	50	5	41		2			1
		626103-0500-030	5	30	5	21		3.5			1.1
		626103-0500-040	5	40	5	31		3.5			1.2
		626103-0500-050	5	50	5	41		3.5			1.4
		626103-0500-060	5	60	5	51		3.5			1.5
		626103-0501-075	5	75	5	66		3.5			1.8
		626103-0600-050	6	50	5	40		3.5			1.5
		626103-0610-070	6	70	5	61		3.5			1.8
		626103-0600-100	6	100	5	91		3.5			2.4
		626103-0800-030	8	30	5	30		5			1.86
		626103-0830-050	8	50	5	50		5			2.1
		626103-0830-070	8	70	5	70		5			2.6
		626103-0830-100	8	100	5	100		5			2.7
		626103-0800-125	8	125	5	125		5			2.9

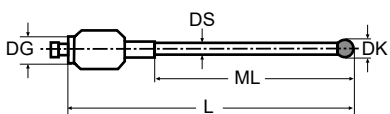
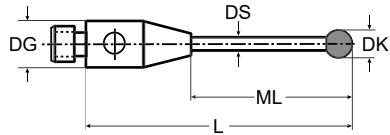
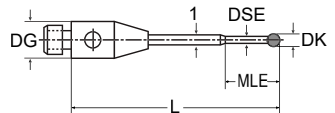
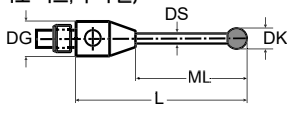
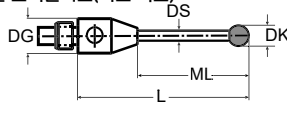
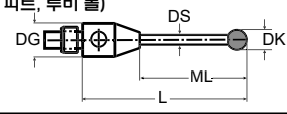
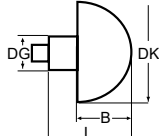

M3	개략 영상	형식	각부치수(mm)							중량(g)	
			DL	L	DG	ML	MLE	DS	DSE		B
볼 스타일러스 (플라스틱, 서모 피트, 루비 볼) 	626103-0207-020	2	20	5	8		1			0.96	
	626103-0207-025	2	25	5	13		1			0.98	
	626103-0207-030	2	30	5	18		1			0.98	
	626103-0307-030	3	30	5	18		2			1.08	
	626103-0307-040	3	40	5	28		2			1.15	
	626103-0307-050	3	50	5	38		2			1.21	
	626103-0507-040	5	40	5	30		3			1.49	
	626103-0507-050	5	50	5	40		3			1.62	
	626103-0507-075	5	75	5	65		3			1.92	
	626103-0807-040	8	40	5	30		3			2.24	
볼 스타일러스(서모 피트, 질화규소볼) 	626103-0301-033	3	33	5	24		2			0.7	
	626103-0301-050	3	50	5	41		2			0.8	
	626103-0502-050	5	50	5	41		3.5			1.4	
	626103-0500-075	5	75	5	66		3.5			1.8	
	626103-0801-070	8	70	5	70		5			2.6	
	626103-0801-125	8	125	5	125		5			2.9	
볼 스타일러스(초경 사프트, 루비 볼) 	602030-8121-000	0.3	22	4		2.3		0.2		1	
	602030-8115-000	0.5	22	4		2.5		0.3		1	
	602030-8116-000	0.6	22	4		4.6		0.4		1	
	602030-8117-000	0.8	22	4		4.8		0.6		1	
	602030-8118-000	1	22	4		5		0.8		1	
	626113-0030-013	0.3	13	5		2.3		0.2		0.62	
	626113-0030-020	0.3	20	5		2.3		0.2		0.69	
	626113-0050-013	0.5	13	5		2.3		0.3		0.61	
	626113-0050-020	0.5	20	5		2.3		0.3		0.69	
	626113-0060-014	0.6	14	5		4.6		0.4		0.61	
	626113-0060-020	0.6	20	5		4.6		0.4		0.68	
	626113-0080-014	0.8	14	5		4.8		0.6		0.62	
	626113-0080-020	0.8	20	5		4.8		0.6		0.69	
	626113-0080-034	0.8	34	5		4.1		0.6		0.8	
	626113-0101-020	1	20	5		5.1		0.6		0.7	
	626113-0100-020	1	20	5		5		0.8		0.69	
	626113-0100-030	1	30	5		5		0.8		0.8	
	626113-0100-040	1	40	5		5		0.8		1.5	
	626113-0103-020	1	20	5		11		0.8		0.7	
	626113-0150-035	1.5	35	5		26		1		0.9	
	626113-0300-050	3	49.5	4		41.5		2		2.6	
	별모양용 볼 스타일러스(서모 피트, 루비 볼) 	626103-0301-020	3	20	5	11		2			0.7
		626103-0301-030	3	30	5	21		2			0.75
626103-0301-040		3	40	5	31		2			0.8	
●Clamping system											
별모양용 질화규소(SiN)볼 스타일러스(서모 피트) 	626103-0311-020	3	20	5	11		2			0.7	
	626103-0311-030	3	30	5	21		2			0.75	
	626103-0311-040	3	40	5	31		2			0.8	
●Clamping system											
기준 볼 스타일러스(서모 피트, 루비 볼) 	626103-0501-030	5	30	5	21		3.5			1.1	
	626103-0501-050	5	50	5	41		3.5			1.4	
볼 스타일러스(세라믹스) 	626103-1200-012	12	12	5					8	2.32	
	626103-1500-012	15	12	5					9	3.29	







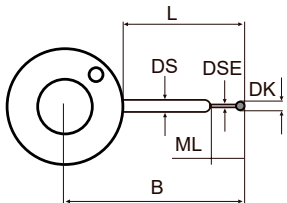
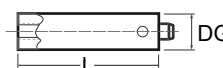
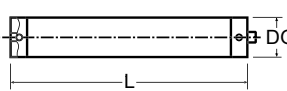

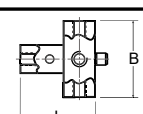
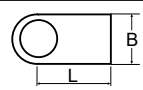
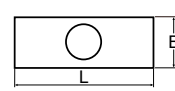
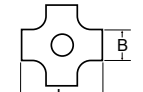
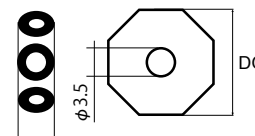
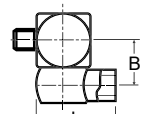
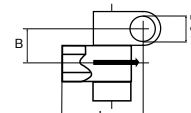



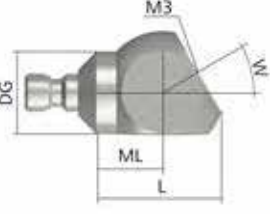

## ■ Clamping system

십자와 L자, T자 등 다양한 방향으로 스타일러스 시스템을 구성가능  
 옵션인 FixAssist® XXT로 각도조정도 정확하고 간단하게 실시할 수 있습니다.

M3	개략 형상	형식	각부치수(mm)							중량(g)	
			DL	L	DG	ML	MLE	DS	DSE		B
별모양1/4 볼 스타일러스 (서모 피트, 루비 볼)  ●Clamping system용		626103-0302-020	3	20	5	11		2			0.8
		626103-0302-030	3	30	5	21		2			0.9
		626103-0302-040	3	40	5	31		2			1
별모양용 1/4 질화규소(SiN)볼 스타일러스(서모 피트)  ●Clamping system용		626103-0312-020	3	20	5	11		2			0.8
		626103-0312-030	3	30	5	21		2			0.9
		626103-0312-040	3	40	5	31		2			1
별모양용 1/2 볼 스타일러스 (서모 피트, 루비 볼)  ●Clamping system용		626103-0303-020	3	20	5	11		2			1.4
		626103-0303-030	3	30	5	21		2			1.5
		626103-0303-040	3	40	5	31		2			1.6
별모양용 1/2 90° 질화규소(SiN)볼 스타일러스 (서모 피트)  ●Clamping system용		626103-0313-020	3	20	5	11		2			1.4
		626103-0313-030	3	30	5	21		2			1.5
		626103-0313-040	3	40	5	31		2			1.6
별모양용 1/2 180° 볼 스타일러스(서모 피트, 루비 볼)  ●Clamping system용		626103-0304-020	3	20	5	11		2			1.4
		626103-0304-030	3	30	5	21		2			1.5
		626103-0304-040	3	40	5	31		2			1.6
별모양용 1/2 180° 질화규소(SiN)볼 스타일러스 (서모 피트)  ●Clamping system용		626103-0314-020	3	20	5	11		2			1.4
		626103-0314-030	3	30	5	21		2			1.5
		626103-0314-040	3	40	5	31		2			1.6
별모양 볼 스타일러스(초경 샤프트, 루비 볼)  ●Clamping system용		626103-0030-016	0.3	4	5	2.3		1	0.2	16	0.91
		626103-0030-025	0.3	8.5	5	2.3		1	0.2	25	1.13
		626103-0050-016	0.5	4	5	2.3		1	0.3	16	0.92
		626103-0050-025	0.5	8.5	5	2.3		1	0.3	25	1.15
		626103-0060-018	0.6	5	5	4.6		1	0.4	18	0.92
		626103-0060-025	0.6	8.5	5	4.6		1	0.4	25	1.1
		626103-0080-018	0.8	5	5	4.8		1	0.6	18	0.82
		626103-0080-025	0.8	8.5	5	4.8		1	0.6	25	1
		626103-0100-018	1	5	5	5		0.8		18	0.87
		626103-0100-025	1	8.5	5	5		1	0.8	25	1.05
		626103-0150-018	1.5	5	5	5		1		18	0.95
		626103-0150-025	1.5	8.5	5	8.5		1		25	1.12
		626103-0200-018	2	5	5	5		1		18	0.92
		626103-0200-025	2	8.5	5	8.5		1		25	1.1

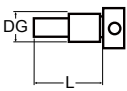
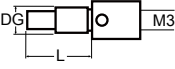
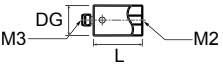
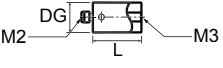
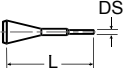
M3	개략 명상	형식	각부 치수(mm)							중량(g)	
			DL	L	DG	ML	MLE	DS	DSE		B
L-stylus(조정 샤프트, 루비 볼) 		626103-0030-416	0.3	4		2.3		1	0.2	8	0.9
		626103-0030-425	0.3	8.5		2.3		5	0.2	12.5	1
		626103-0050-416	0.5	4		2.3		1	0.3	8	0.9
		626103-0050-425	0.5	8.5		2.3		1	0.3	12.5	1
		626103-0060-418	0.6	5		4.6		1	0.4	9	0.9
		626103-0060-425	0.6	8.5		4.6		1	0.4	12.5	0.9
		626103-0080-418	0.8	5		4.8		1	0.6	9	0.9
		626103-0080-425	0.8	8.5		4.8		1	0.6	12.5	0.9
		626103-0100-418	1	5		5		0.8		9	0.9
		626103-0100-425	1	8.5		5		1	0.8	12.5	1
		626103-0150-418	1.5	5		5		1		9	0.9
		626103-0150-425	1.5	8.5		8.5		1		12.5	1
		626103-0200-418	2	5		5		1		9	0.9
		626103-0200-425	2	8.5		8.5		1		12.5	1
	●Clamping system용										
익스텐션(스테인리스) 		602030-8301-000		10	4						1
		602030-8302-000		20	4						1
		602030-8303-000		30	4						2
		602030-8304-000		40	4						3
		602030-8305-000		50	4						4
익스텐션(서모 피트) 		626103-5030-000		30	5						1.3
		626103-5040-000		40	5						1.4
		626103-5050-000		50	5						1.5
		626103-5060-000		60	5						1.7
		626103-5080-000		80	5						1.8
		626103-5100-000		100	5						2.04
		626103-5130-000		130	5						2.5
		626103-5150-000		150	5						2.7
Clamping extension 		626103-5020-010		20	5						1.3
		626103-5045-010		45	5						1.5
●Clamping system용											
홀더 		602030-8382-000		11.5						12	4.0
90° 조인트 		626103-6110-001		6.5						5	0.64
	●Clamping system용										
180° 조인트 		626103-6110-002		13						5	1.05
●Clamping system용											
별모양 조인트 		626103-6110-003		13						5	1.8
●Clamping system용											
8방향 큐브 		626103-6110-007	M3		14					5	2.31
●Clamping system용											
너클 조인트 		602030-9102-000		12						6	3
너클 조인트 		626103-6180-001		10						5	1.65
●Clamping system용											

M3	개략 영상	형식	각부 치수(mm)						중량(g)	비고
			L	DG	ML	DS	W(°)	B		
Rotary joint receiver		626103-6180-002	7	5					0.5	·한쪽은 3나사, 다른 쪽은 cone adapter 연결구
Screw set for M3 Rotary joint receiver		626119-0001-041								·6개입
Rotary joint		626103-6180-011	4	5					0.3	
단품 Rotary joint receiver 장착시		626103-6180-010	10	5					0.9	·Rotary joint receiver 포함
Knuckle joint		626103-6180-021	12	5					1	
단품 Rotary joint receiver 장착시		626103-6180-020	19	5					1.6	·Rotary joint receiver 포함
Angle block		626103-6020-015	7.75	5	4		15°		0.82	
		626103-6020-025	7.75	5	4		25°		0.82	
		626103-6020-030	7.75	5	4		30°		0.82	
		626103-6020-035	7.75	5	4		35°		0.82	
		626103-6020-040	7.75	5	4		40°		0.82	
		626103-6020-045	7.75	5	4		45°		0.82	
		626103-6020-055	7.75	5	4		55°		0.82	
		626103-6020-060	7.75	5	4		60°		0.82	
		626103-6020-090	7.75	5	4		90°		0.82	
Micro torque screw driver TX1		626109-0054-000								·M3 Rotary joint receiver 연결용 ·토크 0.05Nm
Torx screwdriver		626109-0059-000								·5개입 ·M3 Rotary joint receiver 연결용

M3	개략 영상	형식	각부 치수 (mm)						중량 (g)
			DK	L	DG	ML	DS	B	
클램핑 나사		626103-6110-004		8	3.5				0.5
●Clamping system용									
클램핑 나사 (M3)		626103-6110-005		8	3.5				0.7
●Clamping system용									
어댑터		602030-8341-000		5	4				0.5
어댑터		602030-8345-000		5	4				1
핀 렌치		602030-0001-000		12			1.2		
홀더 (블 스페너)		000000-1018-201							
M3	개략 영상	형식	비고						중량 (g)
XXT 스타일러스 조립용 홀더		626109-0026-000							
XXT 스타일러스 조립용 플라이어		626109-0056-000							
핀 렌치 (φ 1.1 mm)		000000-0015-323							
클리닝 에이전트		000000-0084-895	클리닝액 (JFA-CLEAN) : 1ℓ						
XXT	개략 영상	형식	각부 치수 (mm)						중량 (g)
XXT용 서모 피트 프로브 익스텐션		620161-8701-000	DK	L	DG	ML	DS	B	58
		620161-8703-000		100	24				75
XXT	개략 영상	형식	비고						중량 (g)
스타일러스 교환접시		620161-8155-000	TL1						4.6
		626161-8158-000	TL1 기준 스타일러스용						4.6
		620161-8175-000	TL3						4.6
		620161-8178-000	TL3 기준 스타일러스용						4.6
스타일러스 교환접시		620161-8165-000	TL4/TL2 (형상 A)						5.4
		620161-8168-000	TL4/TL2 기준 스타일러스용 (형상 A)						5.4
		620161-8231-055	TL1 (형상 B)						6.3
		626103-8233-055	TL3 (형상 B)						6.3

어댑터 플레이트 (joint of RDS head and VAST XXT/XDT probes)

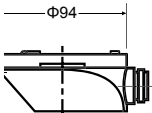
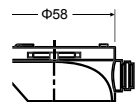
	개략 영상	형식	비고	중량 (g)
어댑터 플레이트 DSE용		601686-8001-000	RST-P용	268
		600605-8267-000	TP20, TP6, TP2용	
어댑터 플레이트 RDS용		620670-9040-000	RST-P용	160
		620670-9550-000	VAST XXT용	
		600605-8260-000	TP20, TP6, TP2용	
		620670-9600-000	TP200용	

Styli Kit 1 VAST XXT, for small workpieces 형식 : 626103-9021-000\*

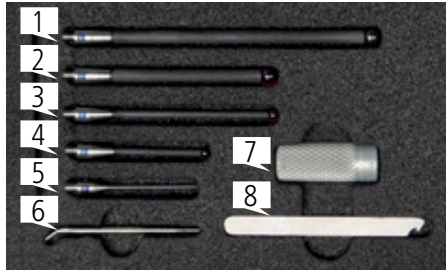

No	수량	형식	상세	중량 (g)
1	1	626103-0500-075	스타일러스, M3 XXT, 서모 피트, silicon nitride, DK5, L75	1.8
2	1	626103-0500-050	스타일러스, M3 XXT, 서모 피트, 루비, DK5, L50	1.4
3	1	626103-0300-050	스타일러스, M3 XXT, 서모 피트, 루비, DK3, L50	0.8
4	1	626103-0300-033	스타일러스, M3 XXT, 서모 피트, 루비, DK3, L33	0.7
5	1	626113-0150-030	스타일러스, M3 XXT, 초경, 루비, DK1.5, L30	0.9
6	1	000000-0015-323	핀렌치 1.1, CZ-Norm 1170	0.6
7	1	626109-0026-000	스타일러스 조립용 홀더 XXT	1.5
8	2	626109-0056-000	스타일러스 조립용 클라이어 XXT	-

Stylus Kit 2 VAST XXT, for large workpieces 형식 : 626103-9022-000

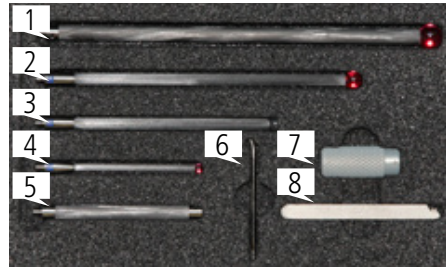

No	수량	형식	상세	중량 (g)
1	1	626103-0800-125	스타일러스, M3 XXT, 서모 피트, 루비, DK8, L125	2.9
2	1	626103-0600-100	스타일러스, M3 XXT, 서모 피트, 루비, DK6, L100	2.4
3	1	626103-0500-075	스타일러스, M3 XXT, 서모 피트, silicon nitride, DK5, L75	1.8
4	1	626103-0300-050	스타일러스, M3 XXT, 서모 피트, 루비, DK3, L50	0.8
5	1	626103-5050-000	익스텐션, M3 XXT, 서모 피트, L50	1.5
6	1	000000-0015-323	핀렌치 1.1, CZ-Norm 1170	0.6
7	1	626109-0026-000	스타일러스 조립용 홀더 XXT	1.5
8	1	626109-0056-000	스타일러스 조립용 클라이어 XXT	-

\* CONTURA RDS(신타입) 에 표준부속

VAST XXT styli Kit 4, small 형식 : 626103-9024-000

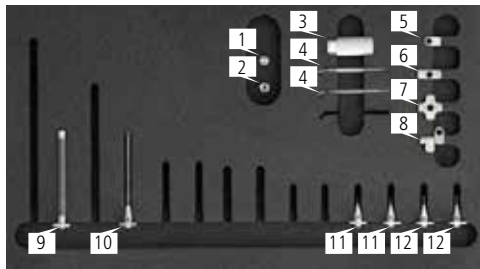

No	수량	형식	상세	중량 (g)
1	1	626103-6110-004	고정나사, M3 XXT, DG3.5, L8	0.5
2	1	626103-6110-005	고정나사(암나사 포함), M3 XXT, 티타늄, DG3.5, L8	0.7
3	1	626109-0026-000	스타일러스 조립용 홀더 XXT	1.9
4	2	000000-0015-323	핀 렌치 1.1	0.6
5	1	626103-6110-001	큐브 조인트, M3 XXT, 90° , 싱글, B5, L6.5	0.6
6	1	626103-6110-002	큐브 조인트, M3 XXT, 180° , 더블, B5, L13	1.1
7	1	626103-6110-003	큐브 조인트, M3 XXT, 별모양, B5, L13	1.8
8	1	626103-6180-001	너클 조인트, M3 XXT, 티타늄, B5, L10	1.7
9	1	626103-5050-000	익스텐션, REACH CFX 1, M3 XXT, DGE5, LE50	1.5
10	1	626103-0300-050	스타일러스, M3 XXT, 초경, 루비, DK3, L50	0.8
11	2	626113-0050-013	스타일러스, M3 XXT, 초경, 루비, DK0.5, L13	0.6
12	2	626113-0080-014	스타일러스, M3 XXT, 초경, 루비, DK0.8, L14	0.6

VAST XXT styli kit 5, large 형식 : 626103-9025-000

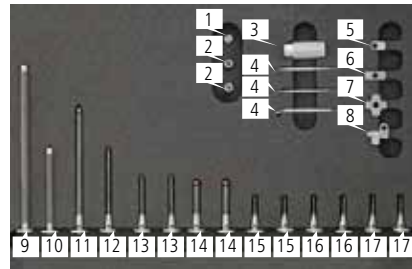

No	수량	형식	상세	중량 (g)
1	1	626103-6110-004	고정나사	0.5
2	2	626103-6110-005	고정나사(암나사 포함)	0.7
3	1	626109-0026-000	스타일러스 조립용 홀더 XXT	1.9
4	3	000000-0015-323	핀 렌치 1.1	0.6
5	1	626103-6110-001	큐브 조인트 90° , 싱글	0.6
6	1	626103-6110-002	큐브조인트 180° , 더블	1.1
7	1	626103-6110-003	큐브조인트, star	1.8
8	1	626103-6180-001	너클 조인트 DG5	1.7
9	1	626103-5100-000	익스텐션, REACH CFX 1, M3 XXT 5 x 100	2.1
10	1	626103-5050-000	익스텐션, REACH CFX 1, M3 XXT 5 x 50	1.5
11	1	626103-0500-075	스타일러스, 서모 피트, SiN 5 x 75	1.8
12	1	626103-0300-050	스타일러스, 서모 피트, 루비 3 x 50	0.8
13	2	626103-0300-033	스타일러스, 서모피트, 루비 3 x 33	0.7
14	2	626103-0500-030	스타일러스, 서모 피트 TF, 루비 5 x 30	1.1
15	2	626113-0200-020	스타일러스 초경, 루비 2 x 20	0.7
16	2	626113-0150-020	스타일러스 초경, 루비 1.5 x 20	0.7
17	2	626113-0100-020	스타일러스 초경, 루비 1 x 20	0.7

M3 스타일러스 키트

Stylii kit, VAST XXT (M3), large 형식 : 626103-9026-000

No	수	형식	상세	중량(g)					
					12	4	626103-0300-050	스타일러스, M3 XXT, 서모 피트, 루비, 3.0 x 50	0.8
					13	1	626103-0401-050	스타일러스, M3 XXT, 서모 피트, 루비, 4.0 x 50	1
					14	2	626103-0500-050	스타일러스, M3 XXT, 서모 피트 루비, 5.0 x 50	1.4
					15	1	626103-0600-100	스타일러스, M3 XXT, 서모 피트 루비, 6.0 x 100	2.4
					16	1	626103-0800-125	스타일러스, M3 XXT, 서모 피트, 루비, 8.0 x 125	2.9
					17	3	620161-8175-000	교환접시 ZSH-28-B-0-M3 for VAST XXT TL3	4.6
					18	1	626103-8233-055	교환접시 ZSH-28-B-55-5X-TL3-M3 for VAST XXT TL3	6.3
					19	4	626103-6180-001	너클조인트, M3 XXT, 티타늄, L10, B5	1.7
1	2	626113-0030-020	스타일러스, M3 XXT, 초경, 루비, 0.3 x 20	0.7					
2	4	626113-0050-020	스타일러스, M3 XXT, 초경, 루비, 0.5 x 20	0.7					
3	1	626113-0080-020	스타일러스, M3 XXT, 초경, 루비, 0.8 x 20	0.7					
4	4	626113-0103-020	스타일러스, M3 XXT, 초경, 루비, 1.0 x 20	0.7					
5	1	626113-0100-040	스타일러스, M3 XXT, 초경, 루비, 1.0 x 40	1					
6	4	626113-0151-030	스타일러스, M3 XXT, 초경, 루비, 1.5 x 30	0.9					
7	2	626113-0151-040	스타일러스, M3 XXT, 초경, 루비 1.5 x 40	1					
8	2	626113-0201-040	스타일러스, M3 XXT, 초경, 루비 2.0 x 40	1.5					
9	4	626103-0207-030	널링스타일러스, M3 XXT, 서모 피트, 루비, 3.0 x 30	1					
10	4	626103-0307-050	널링스타일러스, M3 XXT, 서모 피트, 루비, 3.0 x 50	1.2					
11	2	626103-0300-033	스타일러스, M3 XXT, 서모 피트, 루비, 3.0 x 33	0.7					
20	1	626103-6110-001	큐브조인트 M3 XXT, 90° , 싱글 L6.5, B5	0.6					
21	2	626103-6110-002	큐브조인트 M3 XXT, 180° , 더블 L13, B5	1.1					
22	1	626103-6110-003	큐브조인트 M3 XXT, 별모양, L13, B5	1.8					
23	4	626103-6110-004	고정나사, M3 XXT, 티타늄, DG3.5, L8	0.5					
24	4	626103-6110-005	고정나사(암나사포함), M3 XXT, 티타늄, DG3.5, L8	0.7					
25	3	000000-0015-323	핀렌치 1.1	-					
26	1	626109-0026-000	스타일러스 조립용 홀더 XXT	-					
27	2	626103-5020-000	익스텐션, REACH CFX 1, M3 XXT, 5 x 20	1.2					
28	2	626103-5030-000	익스텐션, REACH CFX 1, M3 XXT, 5 x 30	1.3					
29	4	626103-5050-000	익스텐션, REACH CFX 1, M3 XXT, 5 x 50	1.5					
30	2	626103-5100-000	익스텐션, REACH CFX 1, M3 XXT, 5 x 100	2					

Star stylus kit TL1 형식 : 626103-9031-000

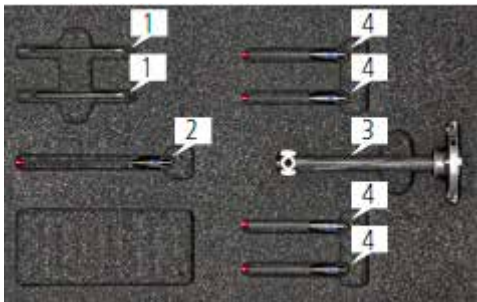

No	수	형식	상세	중량(g)
1	2	000000-0015-323	핀렌치 1.1, ZEISS Norm 1170	0.6
2	1	626103-0300-050	스타일러스, M3 XXT, 서모 피트, 루비, 3 x 50	0.8
3	1	626103-8231-055	교환접시 ZSH-28-B-55-5X-TL1-M3, L55	6.3
4	4	626103-0300-033	스타일러스, M3 XXT, 서모 피트, 루비, 3 x 33	0.7

Star stylus kit TL3 형식 : 626103-9033-000

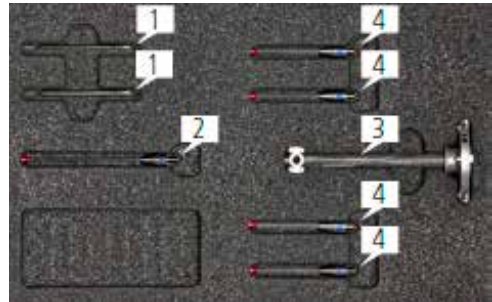

No	수	형식	상세	중량(g)
1	2	000000-0015-323	핀렌치 1.1, ZEISS Norm 1170	0.6
2	1	626103-0300-050	스타일러스, M3 XXT, 서모 피트, 루비, 3 x 50	0.8
3	1	626103-8233-055	교환접시 ZSH-28-B-55-5X-TL3-M3, L55	6.3
4	4	626103-0300-033	스타일러스, M3 XXT, 서모 피트, 루비, 3 x 33	0.7

Star stylus kit XXT TL3 gear measurement 형식 : 626103-9034-000

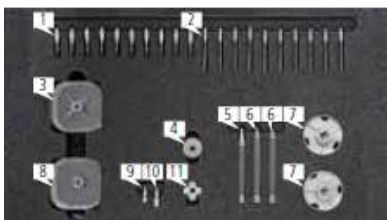

No	수	형식	상세	중량(g)
4	1	626103-6110-007	큐브조인트, M3 XXT, 티타늄, 8 x 45 Grad, DG14, B5	2.3
5	1	626103-5045-010	클램프용 익스텐션, REACH CFX 1, M3 XXT, DGE5, LE45	1.5
6	2	626103-5050-000	익스텐션, REACH CFX 1, M3 XXT, DGE5, L50	1.5
7	2	620161-8175-000	교환접시 ZSH-28-B-0-M3 for VAST XXT TL3	4.6
8	1	626103-0050-016	큐브조인트 포함 별모양 스타일러스, M3 XXT, 초경, 루비, DK0.5, L4, B16	0.9
9	1	626103-6110-004	고정나사, M3 XXT, L8, DG3.5	0.5
10	1	626103-6110-005	고정나사 (암나사포함) , M3XXT, L8, DG3.5	0.7
11	1	626103-6110-003	큐브조인트, M3XXT, 티타늄, L13, B5	1.8
1	10	626113-0080-020	스타일러스, M3 XXT, 초경, 루비, DK0.8, L20	0.7
2	10	626113-0151-030	스타일러스, M3 XXT, 초경, 루비, DK1.5, L30	0.9
3	1	626103-0050-025	큐브조인트 포함 별모양 스타일러스, M3 XXT, 초경, 루비, DK0.5, L8.5, B25	1.2



Star styli kit for TL1,small 형식 : 626103-9040-000

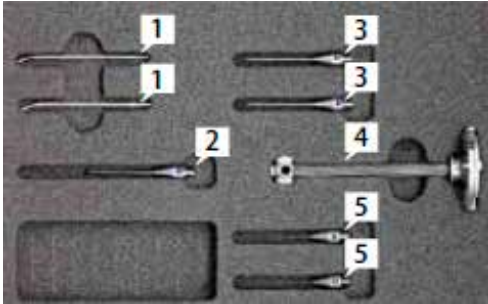

No	수	형식	상세	중량(g)
1	2	000000-0015-323	핀렌치 1.1	-
2	1	626113-0200-030	스타일러스, 루비, 2 x 30	0.8
3	2	626113-0100-030	스타일러스, 루비, 1 x 30	0.8
4	2	626113-0050-020	스타일러스, 루비, 0.5 x 20	0.7
5	1	626103-8031-055	별모양 스타일러스용 교환접시 TL1	6.3

Star stylus kit TL3 형식 : 626103-9041-000

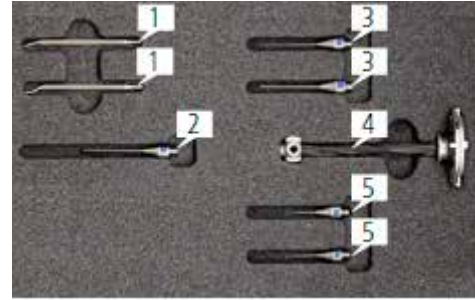

No	수	형식	상세	중량 (g)
1	2	000000-0015-323	핀렌치 1.1, ZEISS Norm 1170	0.6
2	1	626113-0200-030	스타일러스, M3 XXT, 초경, 루비 2 x 30	0.8
3	2	626113-0100-030	스타일러스, M3 XXT, 초경, 루비 1 x 30	0.8
4	1	626103-8233-055	별모양 스타일러스용 교환접시 ZSH-28-B-55-5X-TL3-M3, L55	6.3
5	2	626113-0050-020	스타일러스, M3 XXT, 초경, 루비 0.5 x 33	0.7

Star styli kit with Rändel-stylus for TL1 형식 :

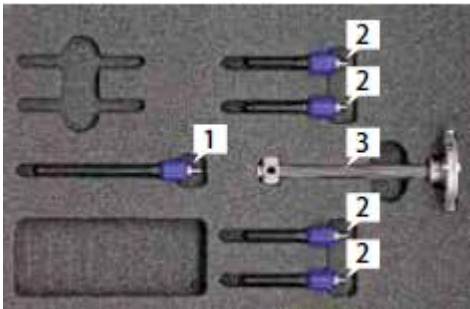

No	수	형식	상세	중량(g)
1	1	626103-0307-050	널링스타일러스, 루비, 3 x 50	1.2
2	4	626103-0307-030	널링스타일러스, 루비, 3 x 30	1.1
3	1	626103-8031-055	별모양 스타일러스용 교환접시 TL1	6.3

Star stylus kit TL3 with Rändel-stylus 형식 : 626103-9043-000

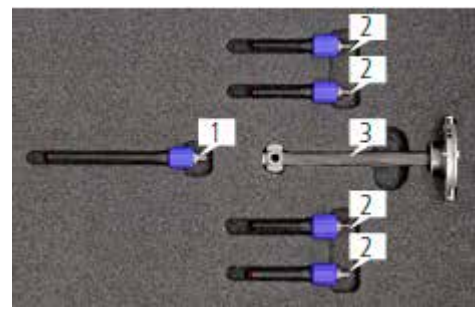

No	수	형식	상세	중량 (g)
1	1	626103-0307-050	널링스타일러스, M3 XXT, 서모 피트, 루비 3 x 50	1.2
2	4	626103-0307-030	널링스타일러스, M3 XXT, 서모 피트, 루비 3 x 30	1.1
3	1	626103-8233-055	별모양 스타일러스용 교환접시 ZSH-28-B-55-5X-TL3-M3, L55	6.3

Stylus holder kit TL3, long 형식 : 626103-9058-000

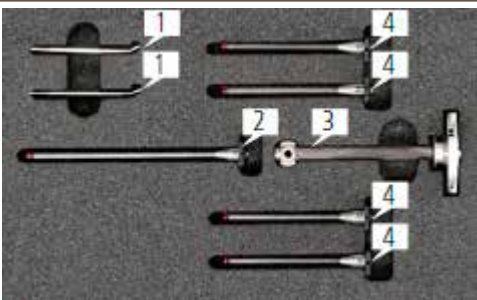

No	수	형식	상세	중량(g)
1	2	000000-0015-323	핀렌치 1.1, CZ 1170	0.6
2	1	626103-0300-075	스타일러스, M3 XXT, 서모 피트, 루비 3 x 75	1
3	1	626103-8233-055	교환접시 ZSH-28-B-55-5X-TL3-M3	6.3
4	4	626103-0300-050	스타일러스, M3 XXT, 서모 피트, 루비 3 x 50	0.8

Stylus kit M3 XXT, large star stylus 형식 : 626109-9023-000

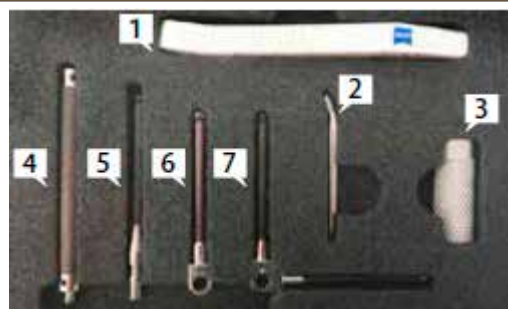

No	수	형식	상세	중량 (g)
1	1	626109-0056-000	스타일러스조립 플라이어 XXT	-
2	1	000000-0015-323	핀렌치 1.1 CZ-Norm 1170	0.6 g
3	1	626109-0026-000	스타일러스 조립용 홀더 XXT	6.3 g
4	1	626103-5050-000	스타일러스익스텐션, M3 XXT, 서모 피트 L50	0.8 g
5	1	626103-0301-040	클램핑 스타일러스 M3 XXT, 서모 피트, DK3, L40	0.8 g
6	1	626103-0302-040	1/4 별모양용 스타일러스, 서모 피트, 루비, DK3, L40	1.0 g
7	1	626103-0303-040	1/2 별모양용 스타일러스, 서모 피트, 루비, DK3, L40	1.6 g

프로브 교환 매거진

품명	형식	치수(mm)		형상	사용기준
		W	H		
MSR B810/H450	626100-9302-010	810	450	A	FUSION NEX...X≥650, AXCEL RDS...X≥850
MSR B1010/H550	626100-9312-000	1010	550	A	FUSION NEX...X≥1000, AXCEL RDS...X≥1000, Z≥800
MSR B1260/H800	626100-9332-000	1260	800	A	FUSION NEX...X=1200
MSR MINI 720/450	626100-9392-000	720	450	B	AXCEL RDS

MSR

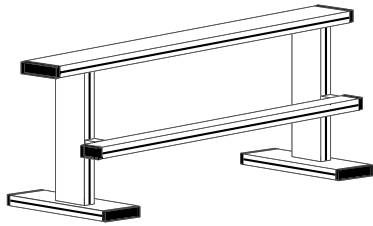

형상A

MSR MINI

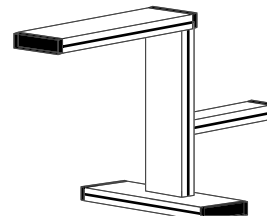

형상B

스타일러 교환 매거진용 AXCEL 전용 스탠드

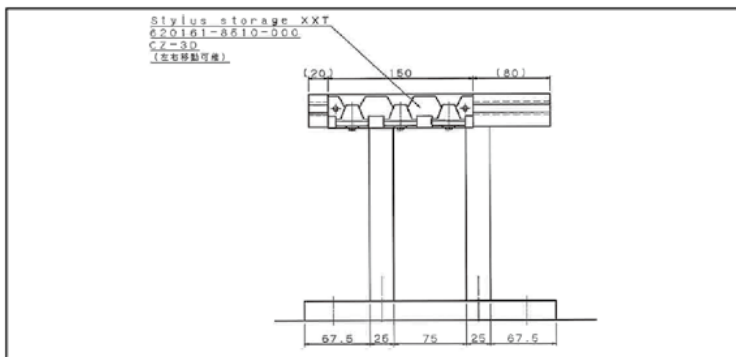

형식	치수(mm)	
	W	H
CM99901-D150-00	250	235

※ 스타일러스 교환 매거진 1개 표준장비  
최대 3 개까지 스타일러스 시스템 격납.

교정구

명칭	형식	외관도	사양	적용
교정구 (세라믹)	600332-8443-000		직경8 mm, 설치나사M6	φ 1 이하 스타일러스 교정용
	600332-8444-000		직경15 mm, 설치나사M6	φ 1 이하 스타일러스 교정용
	600332-8476-000		직경30 mm, 설치나사M6	LineScan 2용

프로브 소켓

개략영상	형식	개략영상	형식
<p>프로브소켓 HSS/VAST</p>	600660-8365-000	<p>프로브 소켓 VAST XTR</p>	600664-8600-000
<p>프로브 소켓 RDS</p>	621770-8040-000	<p>VAST XXT용 스타일러스 교환 매거진</p>	620161-8510-000